

гп6015 Батут Лесо-IT Home diam. 160 см.

gp6015 Trampoline Leco-IT Home, diam. 160 cm

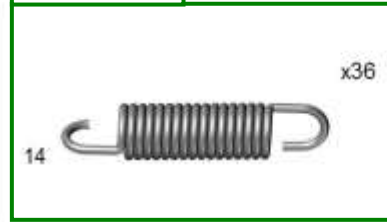

Пакет 1



Пакет 2



Особенности сборки

Внимание! Ножки устанавливаются в последнюю очередь.

Specific features of the assembly

Attention! Legs of the trampoline are attached last of all.

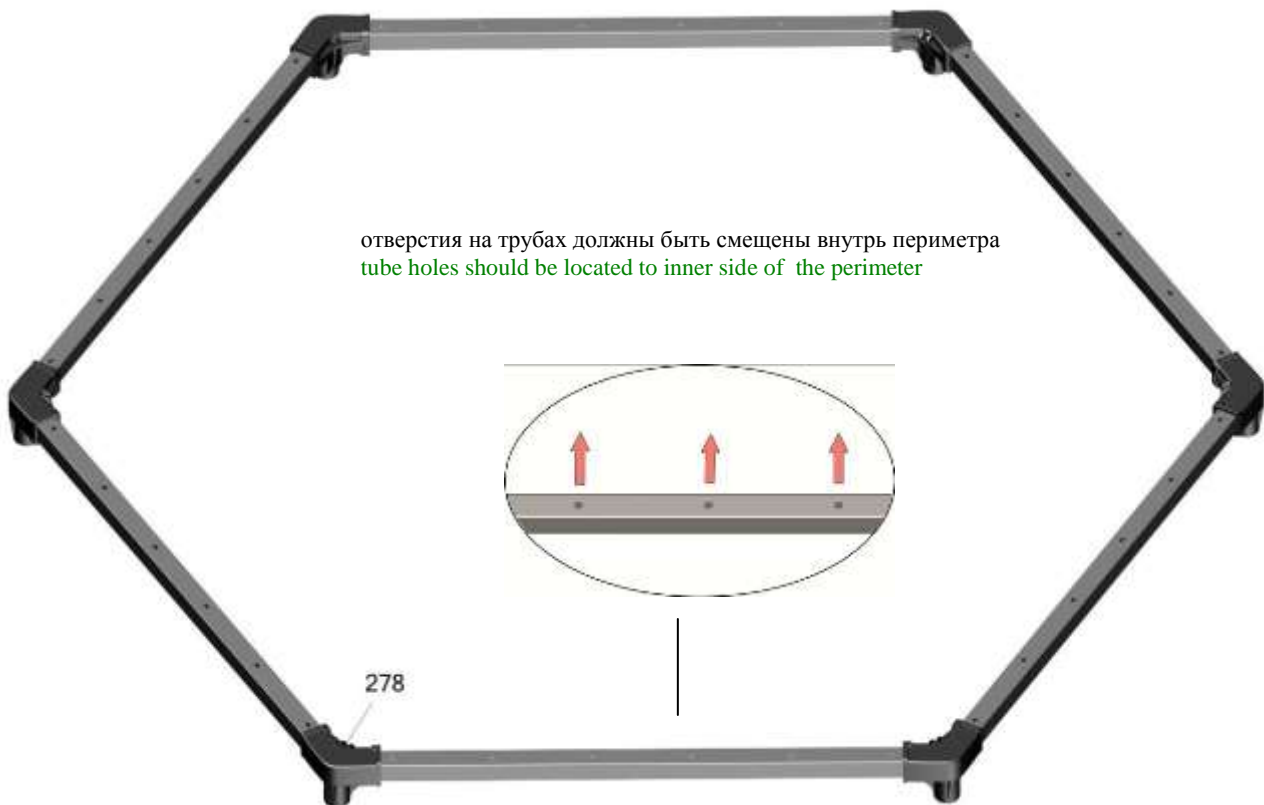
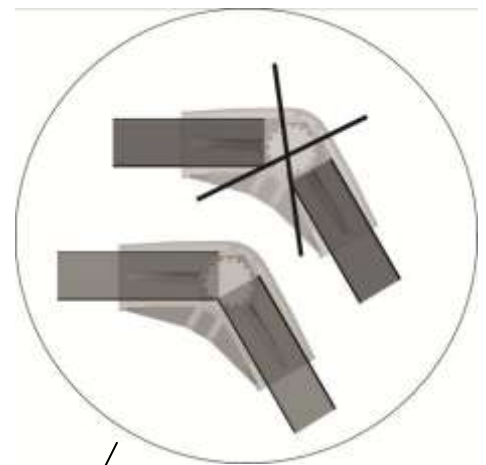

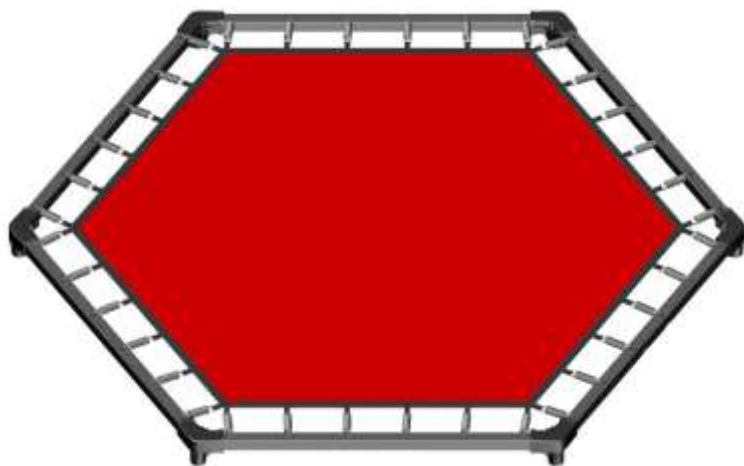

длинный край
long side

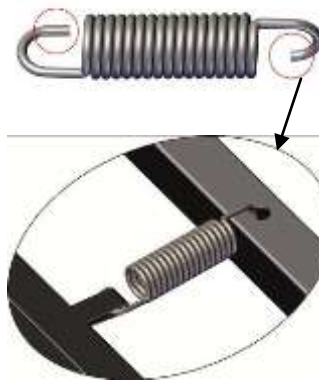

короткий край
short side

Длинный край пружины зацепить за петлю батуга,
короткий за отверстие в трубе
Spring long side hitch to the trampoline material loop.
Spring short side hitch to the frame hole

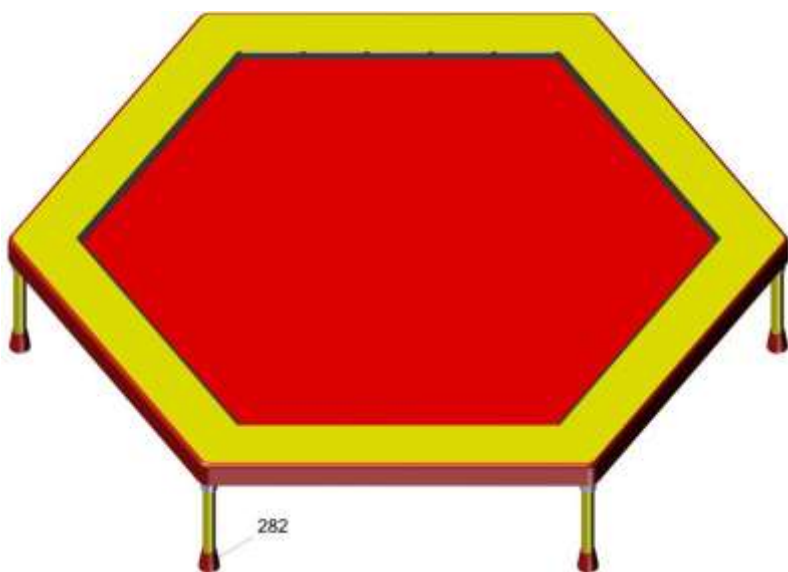
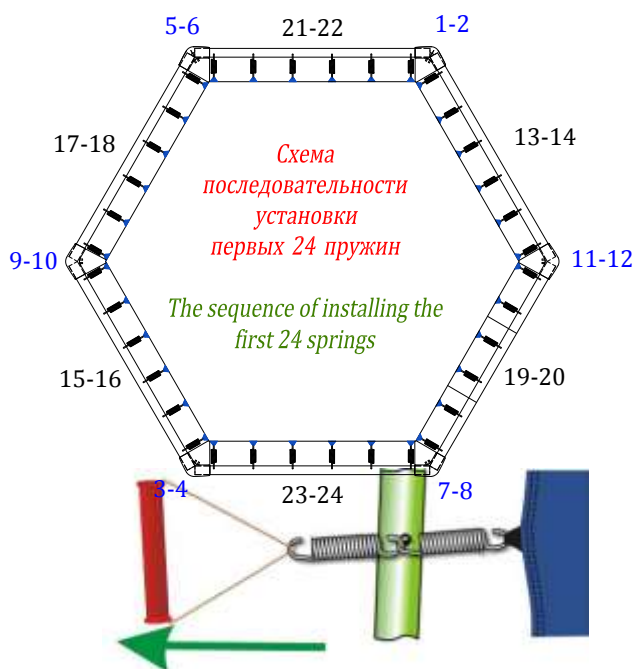
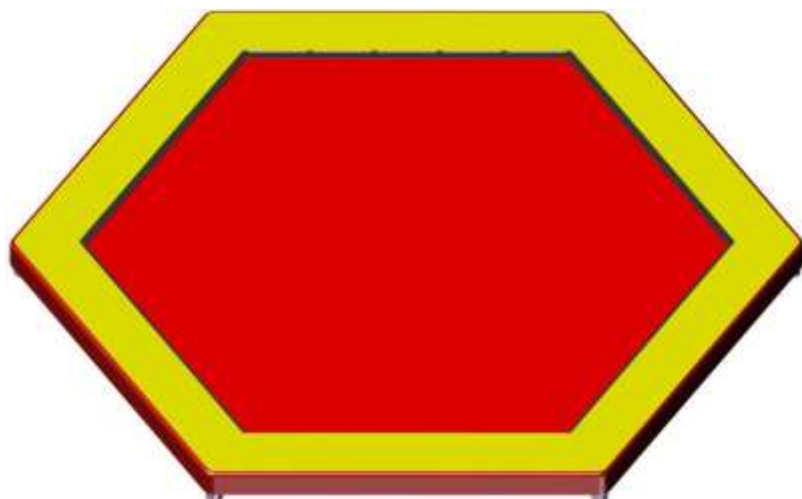

Установку полотна производить с помощью ручки для натяжения пружин и одной из пружин в последовательности указанной на схеме. После натяжения последней пружины шнур ручки обрезать.
Install the cloth using the handle for spring tension and one of the springs following the sequence shown in the scheme. After tightening the last spring cut the cord of the handle.

Заводской номер партии _____
Serial number of the Party _____
ФИО упаковщика _____
Name of the packer _____
Дата упаковки _____
Packaging date _____
ФИО контролера ОТК _____
Name of the controller from TCD _____

Адрес:
Фабрика спортивных изделий ЛЕКО,
Россия, 141830, Московская область,
Дмитровский район, с.Синьково

Address: Post code: 141830
Sporting Goods Factory, Sinkovo, Dmitrov
District, Moscow region, Russia.

