

гп040036 Скамья для мышц спины Leco-IT PRO
 гп040036 Bench for back muscles Leco-IT PRO



Пакет 1

Электронный тренер гп040503
 приобретаются отдельно



* перед надеванием на трубу подержите деталь 1 минуту в кипятке
 Place plastic bracket in boiling water for 1 minute for easy fitting.
 Take extreme care to avoid scalding

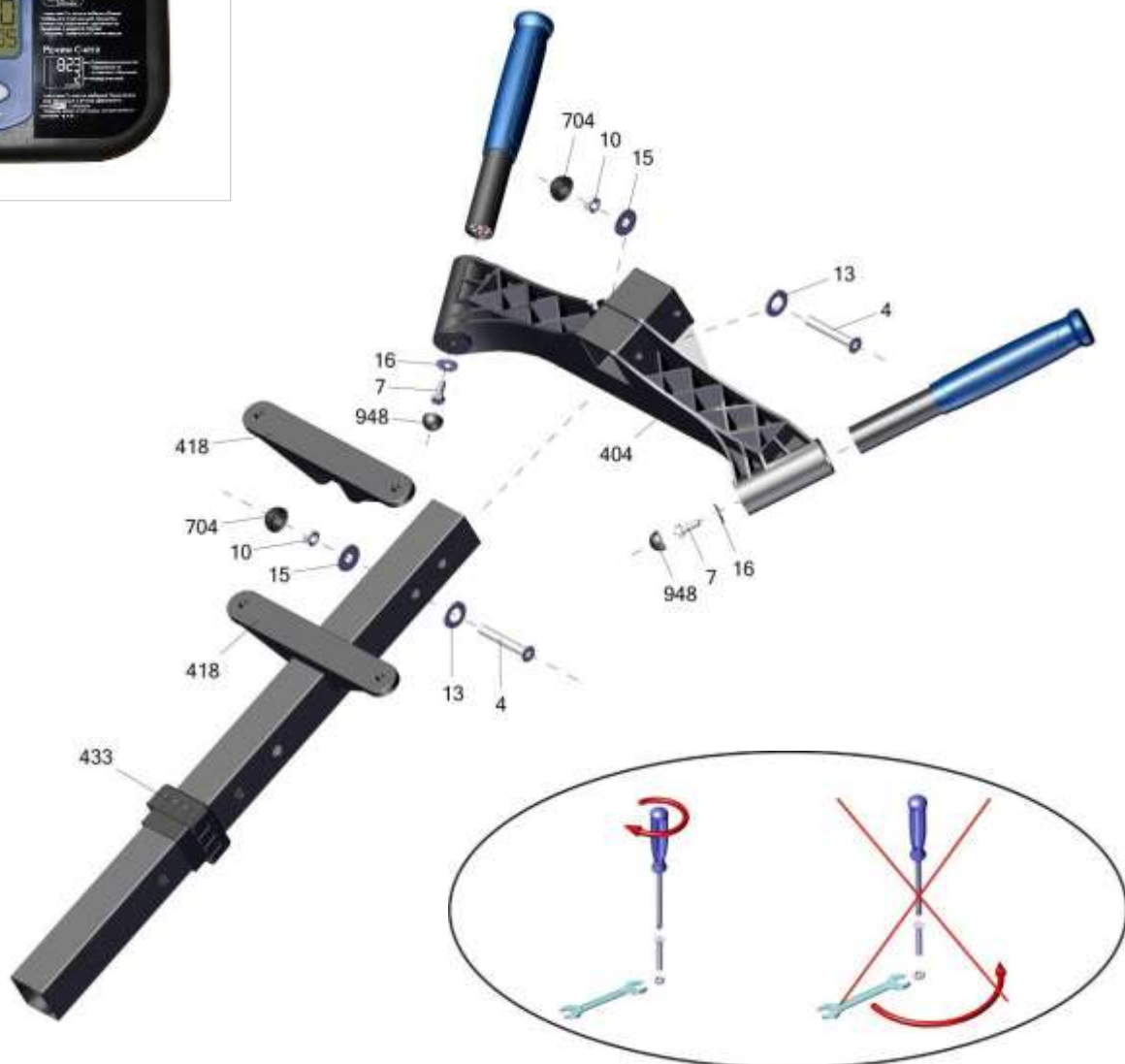





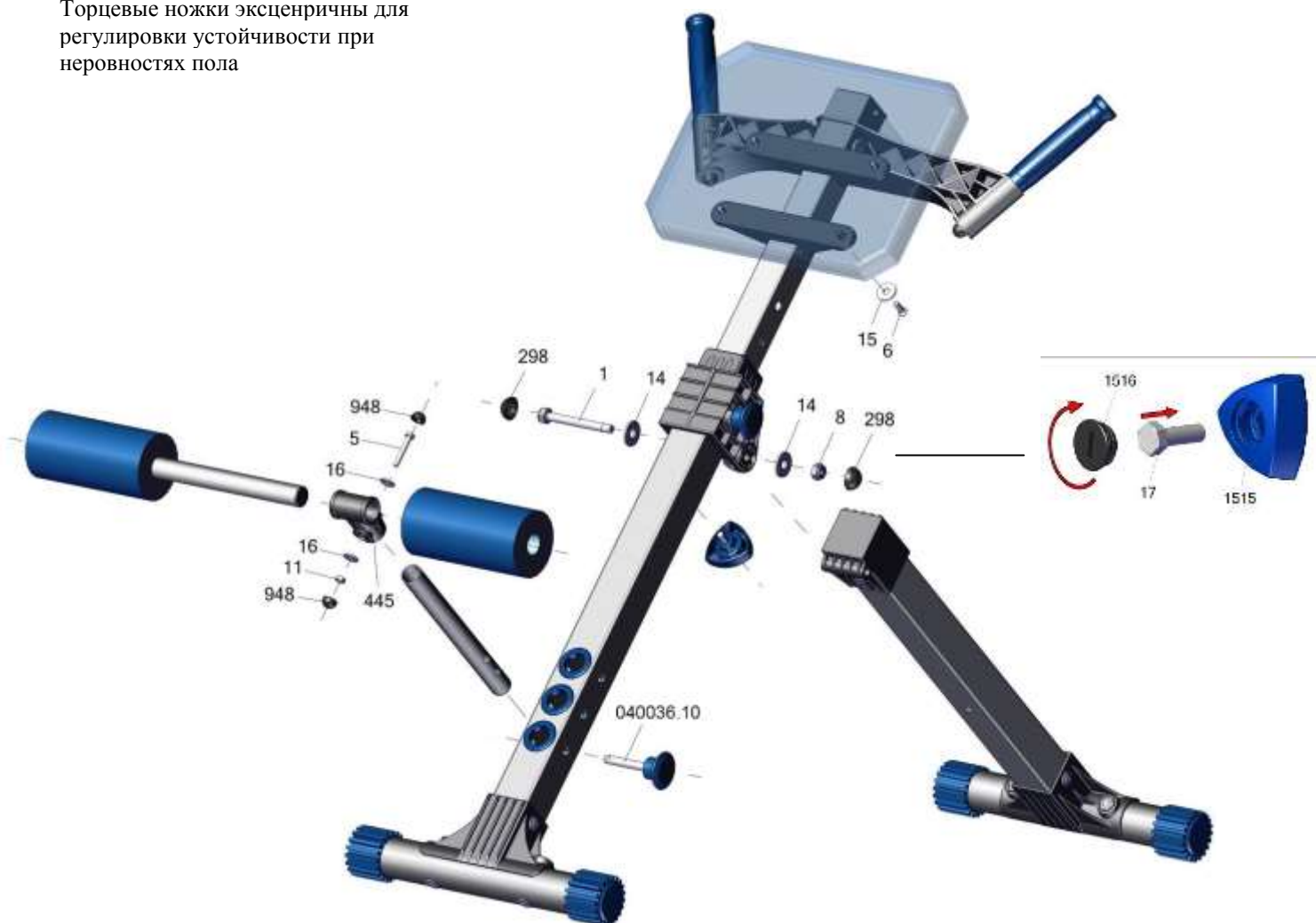



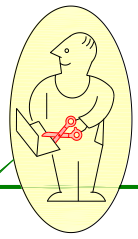

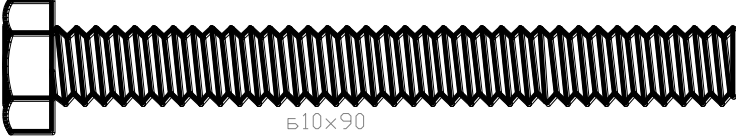



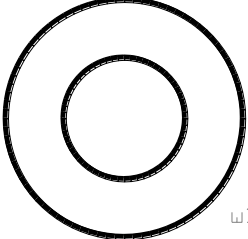

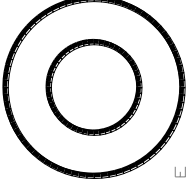

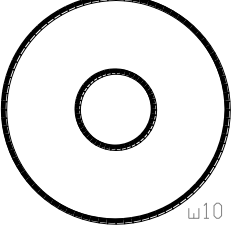

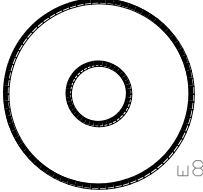
Торцевые ножки эксцентричны для регулировки устойчивости при неровностях пола

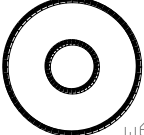

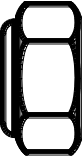
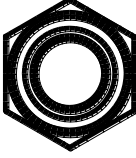
Перед началом сборки надо вырезать таблички с номерами, изображениями в масштабе 1:1 и количествами болтов, винтов, гаек и шайб и сделать их сортировку, это резко облегчит сборку.
 Before the assembly cut out the pieces with the numbers showing the image at 1:1 and the quantities of the bolts, screws and washers. Sort them out. It will make the assembly significantly easier.



крепеж fastener		Пакет 2				
№	изображение в масштабе 1:1 image at 1:1	кол-во quantity	№	изображение в масштабе 1:1 image at 1:1	кол-во quantity	
1	 в10х90	x1	11	  г6	x1	
2	 в10х70 потай	x1	12	 ш16	x1	
3	 в10х60 потай	x4	13	 ш12	x3	
4	 в8х60 потай	x3	14	 ш10 увелич	x3	
5	 в6х40	x1	15	 ш8 увелич	x7	
6	 в6х20 потай	x4	16	 ш6 увелич	x4	
7	 в6х35	x2	17	 в8х25	x1	
8	  г10 самоконтр	x1				
9	  г10	x5				
10	  г8	x3				

Заводской номер партии _____
 Serial number of the Party _____
 ФИО упаковщика _____
 Name of the packer _____
 Дата упаковки _____
 Packaging date _____
 ФИО контролера ОТК _____
 Name of the controller from TCD _____

Адрес:
 Фабрика спортивных изделий ЛЕКО,
 Россия, 141830, Московская область,
 Дмитровский район, с.Синьково
Address: Post code: 141830
 Sporting Goods Factory, Sinkovo, Dmitrov
 District, Moscow region, Russia.

