

гп032150 Стойка "турник+брусья" ХОУМ серия IT
gp032150 "Horizontal bar + parallel bars" stand
HOME - IT series

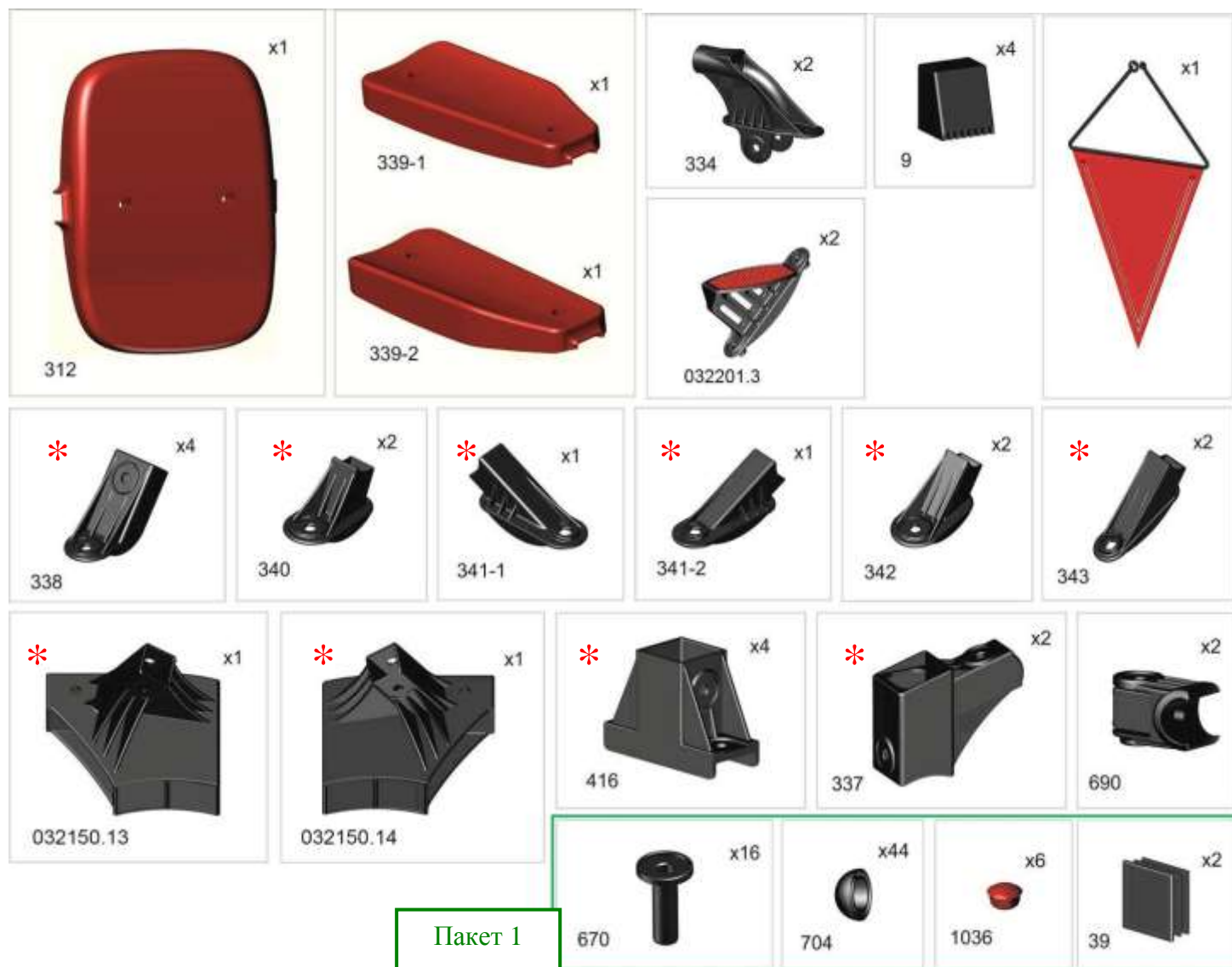

032201.3

* перед надеванием на трубу подержите деталь 1 минуту в кипятке
Place plastic bracket in boiling water for 1 minute for easy fitting. Take extreme care to avoid scalding









×1

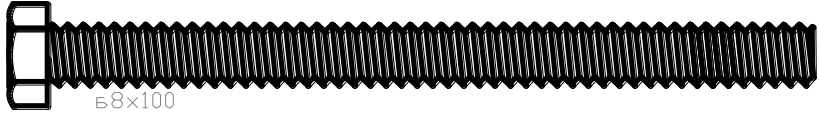
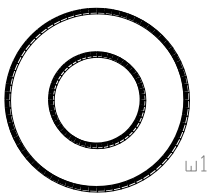
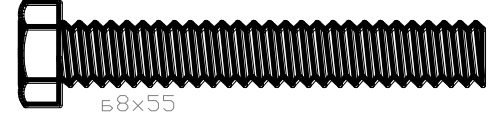
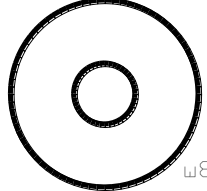
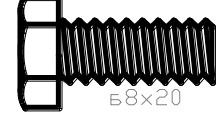
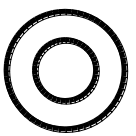
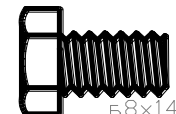

×1

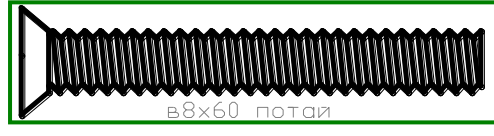
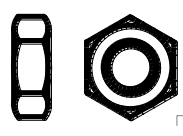
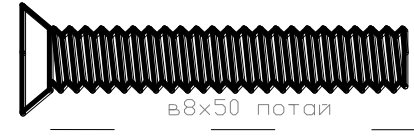
После сборки наклейте этикетки, в соответствии с фотографией изделий на упаковке.
After assembling, please, stick label according to the photo of goods on the package.

Фабрика Лекo осуществляет очень строгий контроль комплектации, отсутствие детали крайне маловероятно. Однако, в случае пересорта или отсутствия пластиковой детали или метизов (болтов, винтов, гаек и шайб), сфотографируйте выкладку пластиковых деталей и метизов и вышлите фото на адрес службы техподдержки Лекo stpleco@gmail.com. Также сфотографируйте и вышлите фото штампа с последней страницы инструкции по сборке, где указан номер комплектовщика и другие необходимые данные.

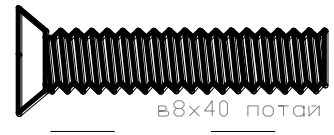
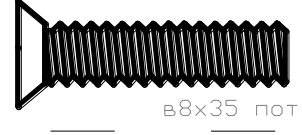
№	изображение в масштабе 1:1 image at 1:1	кол-во quantity	№	изображение в масштабе 1:1 image at 1:1	кол-во quantity
1	 в8х100	x4	12	 ш12	x42
2	 в8х55	x2	13	 ш8 увелич	x40
3	 в8х20	x4	14	 ш8	x12
4	 в8х14	x1	15	 ш8	x37
5	 в8х60 потай	x22	16	 ш8 низкая	x14
5.1	 в8х50 потай	x2	17	 ш6	x6
6	 в8х45 потай	x6			
6.1	 в6х45 потай	x8			
7	 в8х40 потай	x4			
8	 в8х35 потай	x10			

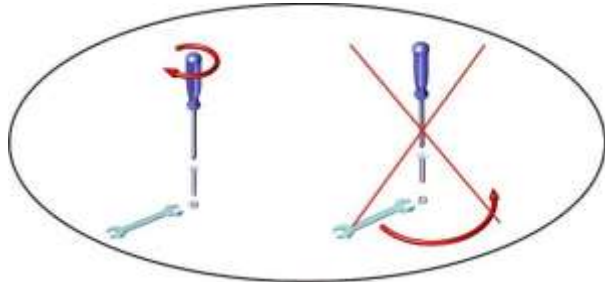

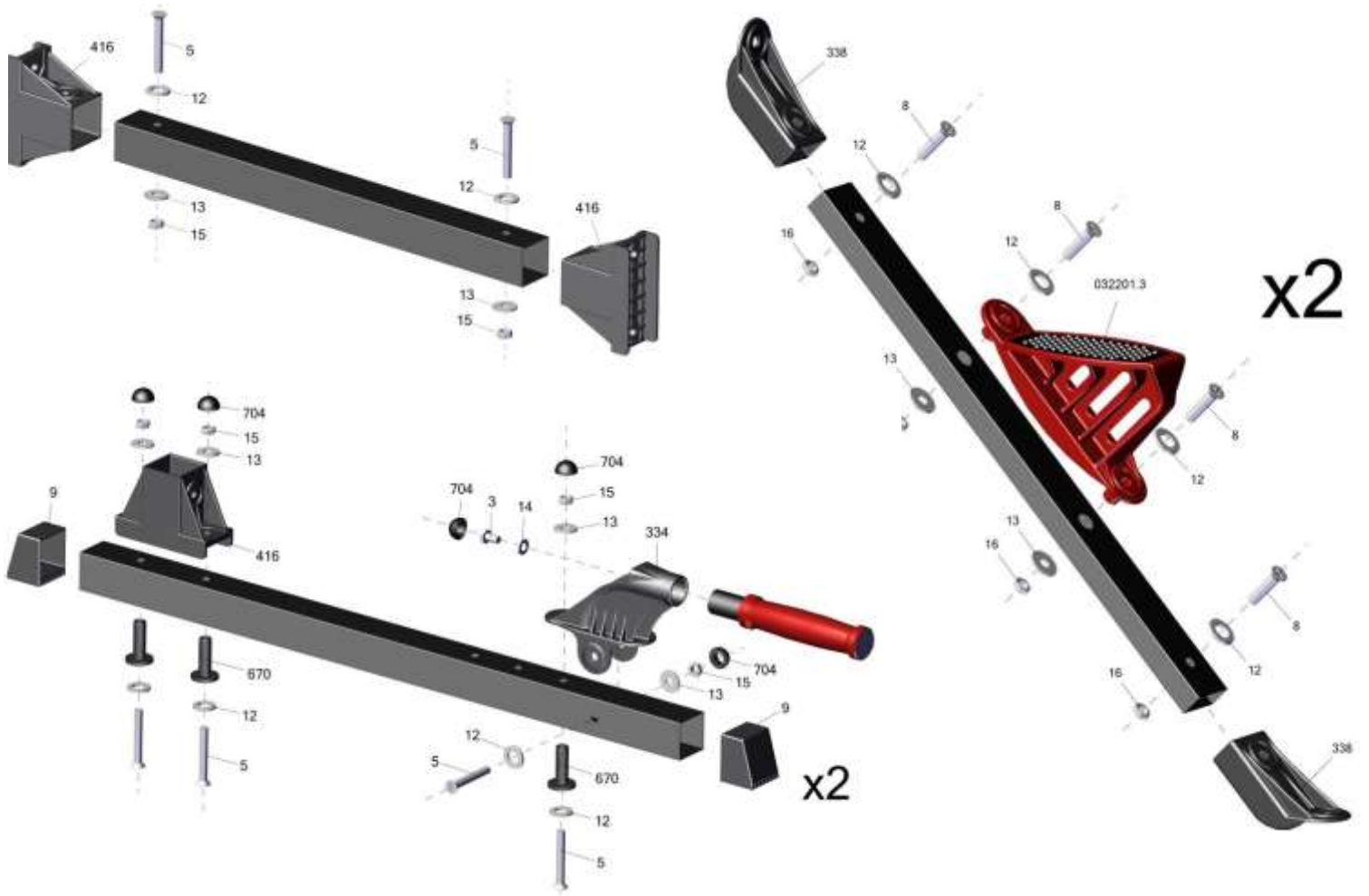

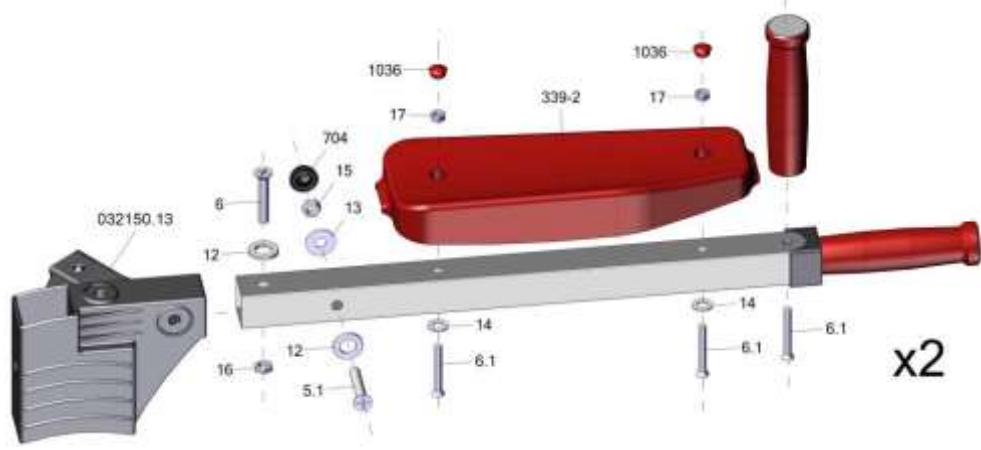

x2

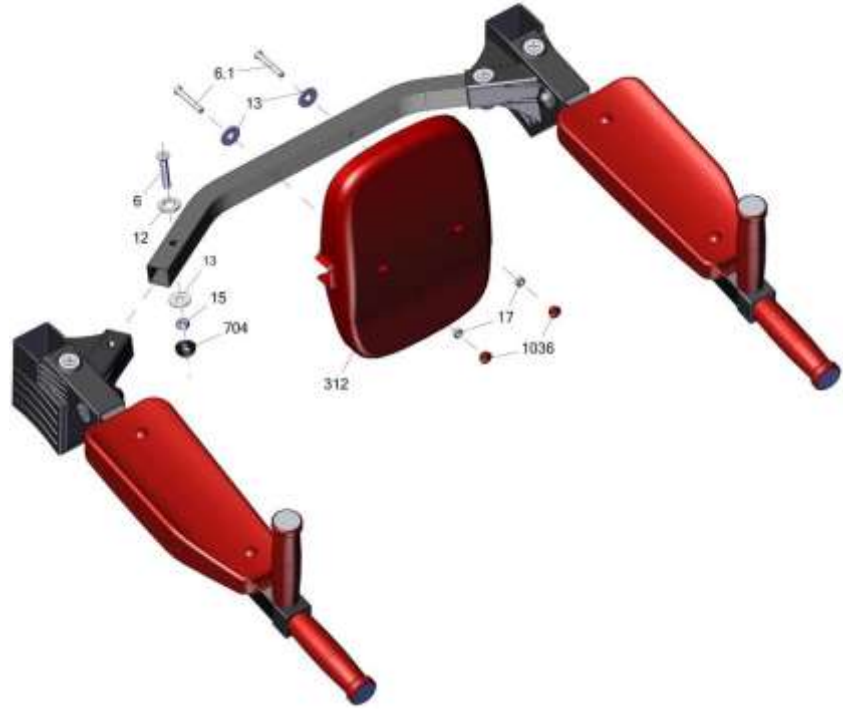



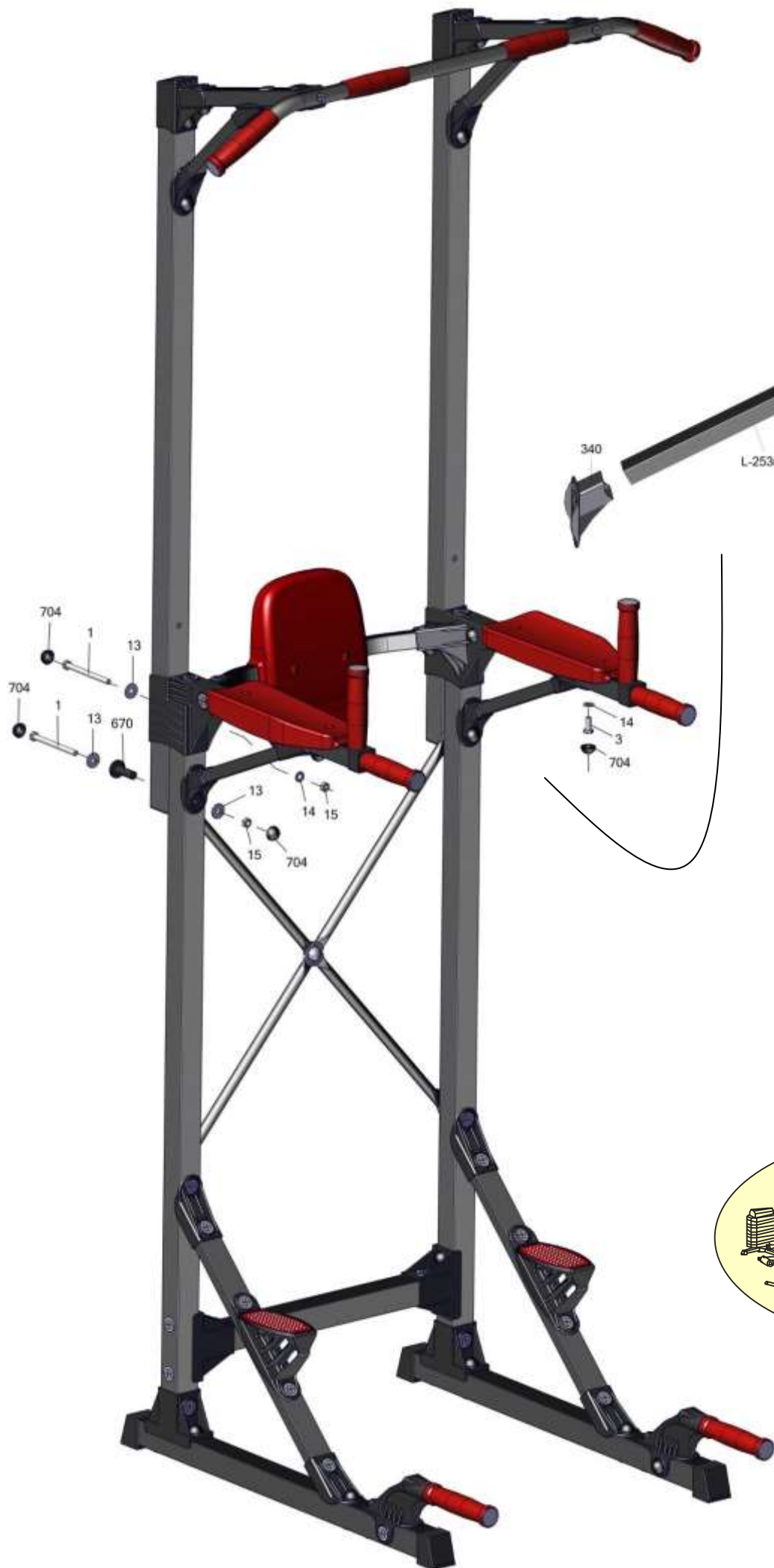

заводской номер партии _____
 serial number of the Party _____
 ДИО упаковщика _____
 Name of the packer _____
 Дата упаковки _____
 Packaging date _____
 ДИО контролера ОТК _____
 Name of the controller from TCD _____
 Э032150(04.04.18)25.09.18

Адрес:
 Фабрика спортивных изделий ЛЕКО,
 Россия, 141830, Московская область,
 Дмитровский район, с.Синьково

Address: Post code: 141830
 Sporting Goods Factory, Sinkovo,
 Dmitrov District, Moscow region, Russia.

